

 小金井科技有限公司

申路有限公司

 立路企業
股份有限公司



全省服務電話

宜蘭：03-9331266
臺北：02-22936980
新竹：03-5538962

臺中：04-24361965
彰化：04-7510167
嘉義：05-2911086

臺南：06-3317818
高雄：07-7496810

總公司 彰化市彰秀路54巷5號 / 電話：(04)751- 0168 / 傳真：(04)761- 8342 / E-mail: lilutd@lilu.com.tw

Headquarter

No.5, Ln. 54, Zhangxiu Rd., Changhua City,
Changhua County 500, Taiwan (R.O.C.)

+886-4-7510168
+886-4-7618342

http://www.lilu.com.tw
E-mail: lilutd@lilu.com.tw

ISO9001
認證合格



安全、專業
客製化



小金井科技有限公司 / 申路有限公司 /



立路企業
股份有限公司

www.lilu.com.tw



- 1989 年創立
- 1989 年 ~2000 年期間，為電梯零配件製造商，主力商品 - 導軌。
- 2000 年轉換生產體制，以整機一體的作業服務流程，致力於電梯的製造、銷售、安裝及售後維修保養。
- 2007 年通過建築物升降設備及檢查管理認證。
- 2010 年通過 ISO 9001 國際品質管理系統認證。
- 2012 年榮獲消費者健康安全協會，優質企業金牌獎。
- 2015 年通過各項認證：歐盟 CE、UCMP 調速機、雙向安全鉗、ISO 9001-2015 國際品質管理系統。
- 2018 年導入 APP 智能管家智慧系統。
- 2020 年導入安全防護人臉辨識系統。
- 2023 年通過日本國土交通省 UCMP、雙向安全鉗認證。



申路有限公司

「追求卓越，止於至善」是公司的品質目標，通過 ISO 9001 國際品質管理系統認證。主要產品為客製化電梯，依客戶需求規畫，提供客戶最安全、舒適、便利且最經濟的商品及服務。



專業廠商：第 40B1000021 號

INDEX

- 00 企業理念與成就
- 02 創新設計與安全技術
- 04 居家客梯系列
- 06 鏡中圓車箱
- 07 直列式車箱
- 08 尊爵型車箱
- 09 標準型車箱
- 10 實用型車箱
- 11 時尚型車箱
- 12 豪華型車箱
- 13 旗艦型車箱
- 14 嚴選門框設計
- 20 內裝式樣
- 22 內/外面板型式
- 24 住宅電梯尺寸
- 26 電梯配置規格表
- 28 載貨梯尺寸規格
- 30 醫療梯尺寸規格
- 32 服務據點電話



小金井科技有限公司
 申路有限公司
 立路企業股份有限公司
www.lilu.com.tw

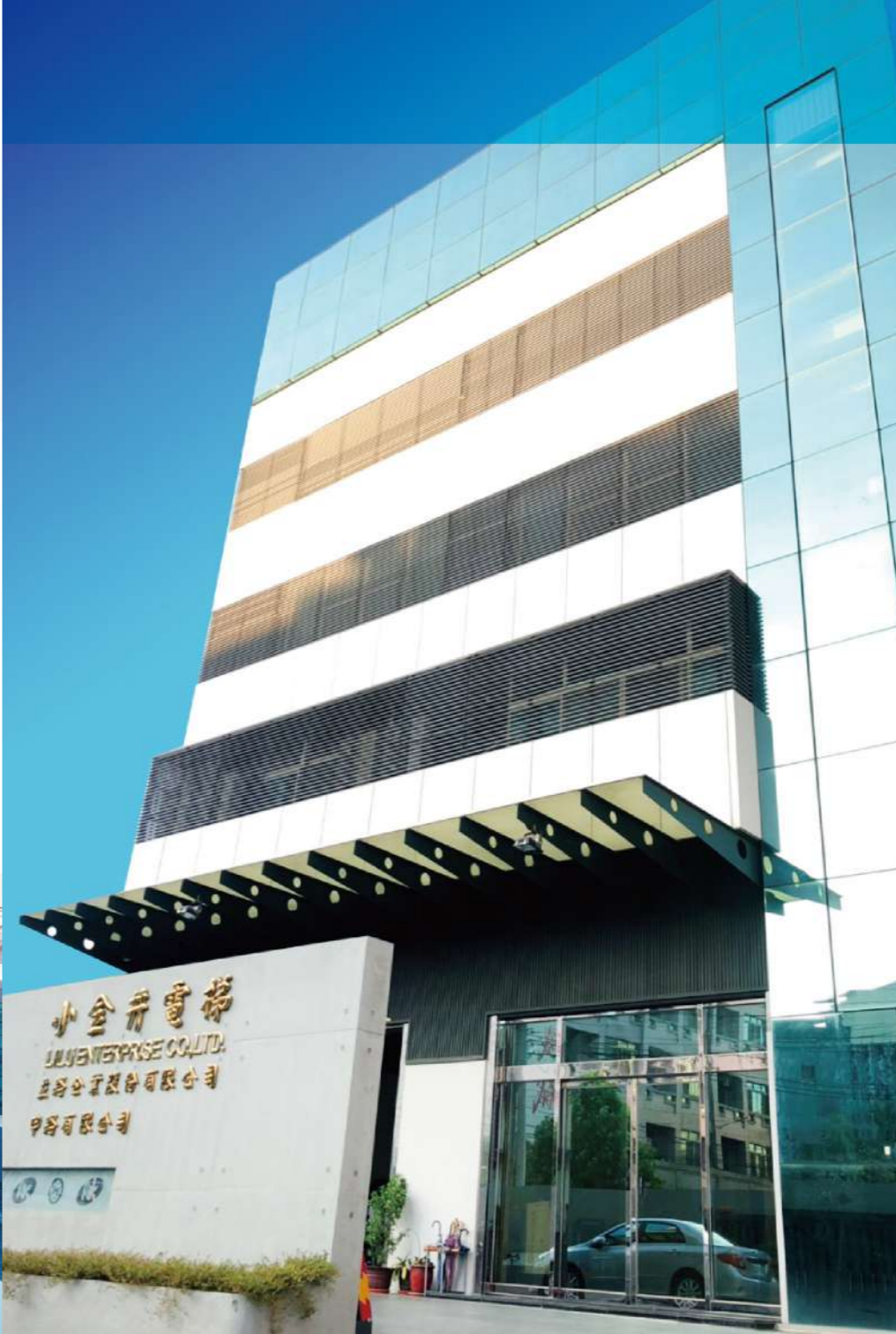

加價升級 UP

UCMP

防止車廂意外移動 安全保護裝置

Unintended, Car, Movement, Protection

採用 CE 認證高規格 UCMP 裝置

免用齒輪減速，安靜低噪音 | 效率高達98%，節省能源45% | 周密的安全設備

UCMP 符合歐盟規範 CE EN81-20:2014;EN81-50:2014。小金井電梯領先業界配置UCMP之「戶開行走保護裝置」，當電梯車廂發生非預期移動時，隨即停止車廂移動，以保障乘客安全。



4道安全防護裝置



UCMP 控制器
獨立控制系統。
獨立監測感應。



雙煞車主機馬達
主機配備雙套煞車設備。



防溜型雙向調速機
防止車廂開門後，異常移動及
電梯失速運行。
(一般電梯僅保護向下運行)



車廂雙向安全鉗
車廂異常移動即啟動煞車。
不論向上、向下運行，都將
車廂固定軌道上。

故障發生

- 車廂不正常移動 由UCMP偵測
- UCMP啟動 雙煞車主機
- 車廂雙向安全鉗 主機雙煞 防溜雙向調速機
- 車廂安全停止 雙向煞車器
- 人員安全救出 專業人員執行

加價升級 UP

人臉識別管理系統

FACIAL RECOGNITION SYSTEM

人臉辨識機可內建千人以上照片，辨識快，可用於電梯門管制，分層管制功能，具安全、快速辨識兼具防疫功能



辨別率 **99.7%**
Recognition rate 99.7%

人員管制 方案
Passenger control

分層管理 方案
Layered control

指定樓層 方案
Appointed floor

安全/便利 防護
Security Convenience protection

居家客梯 · 千變萬化組合搭配

電梯符合 CNS 設計標準，
無機房的設計，更節省建築空間，
全面提升生活與居住空間

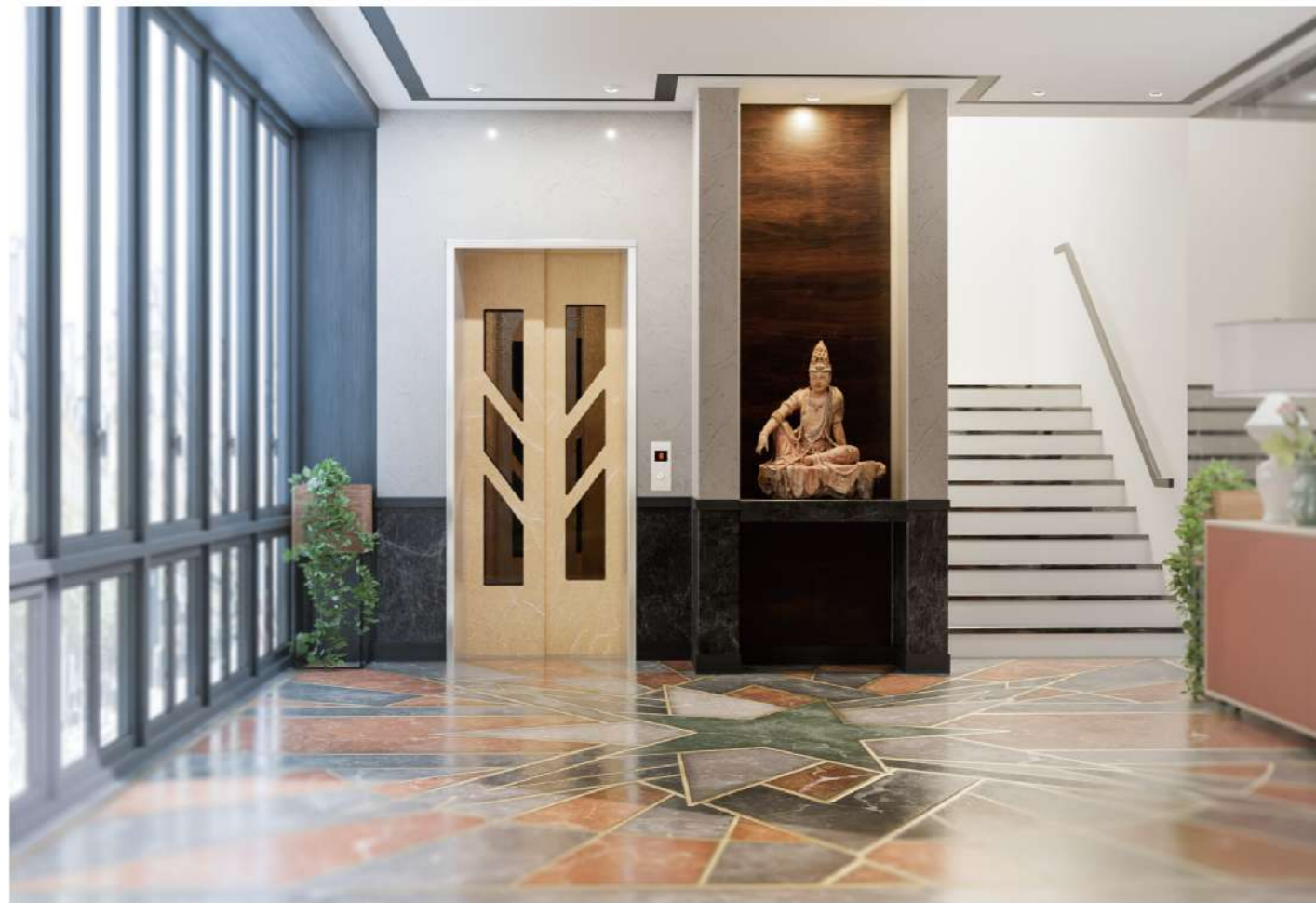

- * 透視窗尺寸依電梯門寬尺寸而略有調整。
- * 各類型車廂適用之門板板材、外叫面板基本樣式及加價選購樣式。
(請參考 P20 - 23)
- * 各樓層出入口門框填縫/裝修為除外工程。

鏡中圓

主要規格

門框型式標準可適用

★ 加價升級 ★

彩妝型門框 標準型小框 寬斜型大框 寬斜型大框+幕版 3D寬斜型大框

車廂

壁板	鍍鈦、鏡面不銹鋼
地板	硬質PVC豪華地板93401
天花板	鏡面不銹鋼
操作面板	NKC-700-E (液晶觸控加價選購)
照明	LED照明
通風	隱藏式送風

出入口

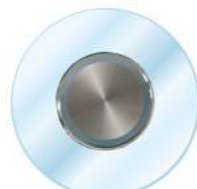

BT-75A

門板	鏡面鍍鈦
門框	鏡面鍍鈦 (小框 40x100mm)
開門方式	* 兩片門側開(左或右) * 兩片門中間開
操作面板	BT-75A (加價選購)



L3020 幸運草風



L3022 向日葵風



L3021 大理石風



L3023 雪結晶風



* 鏡中圓 - 特仕款：材質為彩妝鋼板。

直列式

主要規格

門框型式標準可適用

★ 加價升級 ★

彩妝型門框 標準型小框 寬斜型大框 寬斜型大框+幕版 3D寬斜型大框

車廂

壁板	彩妝鋼板 LNW-20+鏡面不銹鋼
地板	PVC組合式地板(5928木紋+5923白紋)
天花板	彩妝鋼板 LNW-20+鏡面不銹鋼
操作面板	NKC-800
照明	LED照明
通風	隱藏式送風

出入口



NKF-410-C

門板	彩妝鋼板 LNW-20
門框	髮紋不銹鋼 (小框 40x100mm)
開門方式	* 兩片門側開(左或右) * 兩片門中間開
操作面板	NKF-410-C



尊爵型

主要規格

門框型式標準可適用

★ 加價升級 ★

彩妝型門框 標準型小框 寬斜型大框 寬斜型大框+幕版 3D寬斜型大框

車廂

壁板	彩妝鋼板 LG-03
地板	硬質PVC豪華地板93402
天花板	彩妝鋼板 LG-03
操作面板	HC-760
照明	LED照明
通風	隱藏式送風

出入口



HC-250

門板	彩妝鋼板 LG-03
門框	髮紋不銹鋼 (小框 40x100mm)
開門方式	* 兩片門側開(左或右) * 兩片門中間開
操作面板	HC-250



向上鍵
收納：按向上鍵，座椅可自動收起。
(啟動時，同步播放警示音直到收納完成)

向下鍵
平放：按向下鍵，座椅可自動放下。
(啟動時，同步播放警示音直到放下完成)

停止鍵



特仕款
硬質PVC豪華地磚 93402

標準型

主要規格

門框型式標準可適用

★ 加價升級 ★

彩妝型門框 標準型小框 寬斜型大框 寬斜型大框+幕版 3D寬斜型大框

車廂

壁板	彩妝鋼板 NW-10
地板	卡扣地板 AJWD-038(加價選購)
天花板	彩妝鋼板 L125
操作面板	HC-760
照明	LED照明
通風	隱藏式送風
扶手	PB-5012A

出入口



HB-210H

門板	彩妝鋼板 NW-10
門框	彩妝鋼板 (標準框 120x100mm)
開門方式	* 兩片門側開(左或右) * 兩片門中間開
操作面板	HB-210H



實用型

主要規格

門框型式標準可適用

★ 加價升級 ★

彩妝型門框 標準型小框 寬斜型大框 寬斜型大框+幕版 3D寬斜型大框

車廂

壁板	彩妝鋼板 LNA-24
地板	硬質PVC豪華地板93405
天花板	彩妝鋼板 L901
操作面板	HC-760
照明	LED照明
通風	隱藏式送風
扶手	HR -02

出入口



HC-250

門板	彩妝鋼板 LNW-9
門框	髮紋不銹鋼 (小框 40x100mm)
開門方式	* 兩片門側開(左或右) * 兩片門中間開
操作面板	HC-250



時尚型

主要規格

門框型式標準可適用

★ 加價升級 ★

彩妝型門框 標準型小框 寬斜型大框 寬斜型大框+幕版 3D寬斜型大框

車廂

壁板	兩側半身彩妝鋼板 LNA-24
地板	SPC-08
天花板	客製 - L901(鏡面)
操作面板	HB-820CU10
照明	LED照明
通風	隱藏式送風
扶手	扁式扶手(加價選購)

出入口



HB-250

門板	彩妝鋼板 LNW-10-1
門框	髮紋不銹鋼 (小框 40x100mm)
開門方式	* 兩片門側開(左或右) * 兩片門中間開
操作面板	HB-250



閒雲野鶴 P001



花開富貴 P002



綠意盎然 P003

* 時尚型之後方壁板係大圖輸出，除基本色樣外，客戶亦可提供符合輸出尺寸之圖片，製個人化風格。

* 輸出之圖片尺寸最少應為 5900 x 12500 像素。

不鏽鋼雕花型

主要規格

門框型式標準可適用

★ 加價升級 ★

彩妝型門框 標準型小框 寬斜型大框 寬斜型大框+幕版 3D寬斜型大框

車廂

壁板	不鏽鋼雕花 HJ234
地板	PVC組合式地板 311
天花板	彩妝鋼板+鏡面不鏽鋼 L112
操作面板	CC-1000
照明	LED照明
通風	隱藏式送風

出入口



HC-345

門板	不鏽鋼雕花 HJ234
門框	髮紋不鏽鋼 (小框 40x100mm)
開門方式	* 兩片門側開(左或右) * 兩片門中間開
操作面板	HC-345



旗艦型

主要規格

門框型式標準可適用

★ 加價升級 ★

彩妝型門框 標準型小框 寬斜型大框 寬斜型大框+幕版 3D寬斜型大框

車廂

壁板	鏡面不鏽鋼鍍鈦蝕花 HJ322
地板	硬質PVC豪華地板 93402
天花板	不鏽鋼 L108
操作面板	CC-1000
照明	水晶吊燈
通風	隱藏式送風

出入口



HC-345

門板	彩妝鋼板 LHG-HC902-1
門框	髮紋不鏽鋼 (小框 40x100mm)
開門方式	* 兩片門側開(左或右) * 兩片門中間開
操作面板	HC-345



標準型小框 (40X100mm)

增添您居家生活中的品味

- * 透視窗尺寸依電梯門寬尺寸而略有調整。
- * 各類型車廂適用之門板板材、外叫面板基本樣式及加價選購樣式。
(請參考 P20 - 23)
- * 各樓層出入口門框填縫/裝修為除外工程。



施工工法

- ★ 印刷色彩與實品略有差異，各項成品請以現場實品為準。
- ★ 本公司保留隨時異動各款車廂標準配備之所有權利。

透視窗樣式 (透視窗為加價選購，四片門式則無法加購)



幾何



葉形



大型



長形



星星



彩妝型門框 (120X100mm)

設計大方 完美融合

- * 透視窗尺寸依電梯門寬尺寸而略有調整。
- * 各類型車廂適用之門板板材、外叫面板基本樣式及加價選購樣式。
(請參考 P20 - 23)
- * 各樓層出入口門框填縫/裝修為除外工程。



施工工法

- ★ 印刷色彩與實品略有差異，各項成品請以現場實品為準。
- ★ 本公司保留隨時異動各款車廂標準配備之所有權利。



加價升級 寬斜型大框

斜口切面 與牆面完美包覆

- * 透視窗尺寸依電梯門寬尺寸而略有調整。
- * 各類型車廂適用之門板板材、外叫面板基本樣式及加價選購樣式。
(請參考 P20 - 23)
- * 各樓層出入口門框填縫/裝修為除外工程。



施工工法

- ★ 印刷色彩與實品略有差異，各項成品請以現場實品為準。
- ★ 本公司保留隨時異動各款車廂標準配備之所有權利。



透視窗樣式 (透視窗為加價選購，四片門式則無法加購)



葉形

幾何

大型

長形

星星

透視窗樣式 (透視窗為加價選購，四片門式則無法加購)



葉形

幾何

大型

長形

星星

加價升級 寬斜型大框+幕版

提升居家生活空間層次

- * 透視窗尺寸依電梯門寬尺寸而略有調整。
- * 各類型車廂適用之門板板材、外叫面板基本樣式及加價選購樣式。
(請參考 P20 - 23)
- * 各樓層出入口門框填縫/裝修為除外工程。



透視窗樣式 (透視窗為加價選購，四片門式則無法加購)



葉形



幾何



大型



長形



星星

- ★ 印刷色彩與實品略有差異，各項成品請以現場實品為準。
- ★ 本公司保留隨時異動各款車廂標準配備之所有權利。

內裝式樣

★ 印刷色彩與實品略有差異，各項成品請以現場實品為準。
★ 本公司保留隨時異動各款車廂標準配備之所有權利。

門板、壁板

彩妝面板



LG-01 鐵鋼絲 LG-03 鋼琴黑 LC-2901-1 珠光白 LNC-31-1 乳白色 LHG-HC902-1 大理石紋 LNA-15 香檳布線紋 LNA-24 金色布線紋



LNW-10-1 白橡木 LNW-1 杉毛櫟 NW-02 竹絲紋 NW-03 咖啡柚木 LW-9192 花梨木 NW-10 淺胡桃木 LW-9112 柚木

★ 加價升級 ★ 鏡面不銹鋼 鍍鈦蝕花



LNA-5 桃花心木 LNW-9 胡桃木 LNW-20 鐵刀木 ETGD ETRS ETBS ETBK

地板

PVC複合隔音地板



91808 28205 99226 93401 93405 93406

★ 加價升級 ★ 卡扣地板



SPC-01 SPC-04 SPC-07 SPC-08 SPC-09

天花板

★ 印刷色彩與實品略有差異，各項成品請以現場實品為準。
★ 本公司保留隨時異動各款車廂標準配備之所有權利。



L101 L103 ★ 加價升級 ★ L108 L112



L125 L901



L3001 L3002 L3003 L3004



L3005 L3006

★ L3001~L3006 僅適用於車廂寬、深 ≥ 980mm。

扶手



HR - 01 不銹鋼



HR - 02 銀色



HR - 03 金色



PB - 5010 不銹鋼 + 原木 (扁、深色)



PB - 5012A 不銹鋼 + 原木 (圓、淺色)



SJ - 8504 不銹鋼鏡面+霧 (扁)

內叫面板 車廂操作盤

按鍵面板 一般型

- * CP-TEL 記憶電話，面板可內建至多三組記憶電話號碼，按下按鍵隨即能對外撥號通話；(業主需自行申請電信通訊)
- * 商用系列預設之聯外設備為對講機，亦可替換為內建電話。

★ 商用系列須為加價升級



- ★ 印刷色彩與實品略有差異，各項成品請以現場實品為準。
- ★ 本公司保留隨時異動各款車廂標準配備之所有權利。



緊急安全開關按鈕
個人住宅用升降機 CNS14328-4.4.4
4.1.4 應在車廂內及車廂上裝置可切斷動力之停止開關。
4.1.8.(12) 車廂內緊急停止按鈕或停止開關，其動作應確實良好，如為露出式者應與緊急呼叫裝置連接

乘場指示器 外叫面板/無障礙

- ★ 印刷色彩與實品略有差異，各項成品請以現場實品為準。
- ★ 本公司保留隨時異動各款車廂標準配備之所有權利。

外叫面板 標準配備



外叫面板 加價升級



無障礙系列



住宅電梯尺寸參考圖

★ 印刷色彩與實品略有差異，各項成品請以現場實品為準。
★ 本公司保留隨時變動各款車廂標準配備之所有權利。

2人座 (四片門中間開)

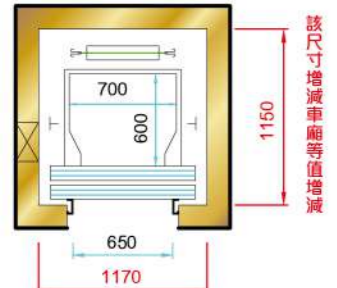

該尺寸增減車廂等值增減

2-3人座 (四片門中間開)

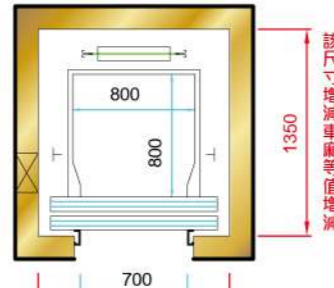

該尺寸增減車廂等值增減

3-6人座

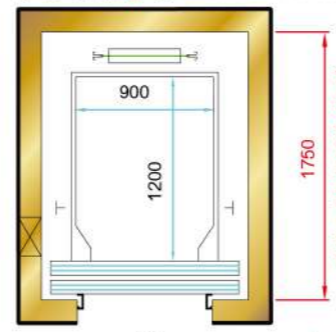

該尺寸增減車廂等值增減

2CO 800 (加價)
或2S 700

3-6人座

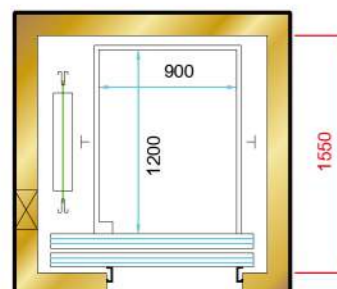

該尺寸增減車廂等值增減

6人座

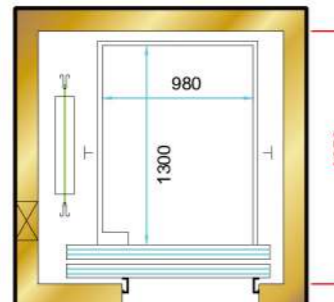

該尺寸增減車廂等值增減

6人座

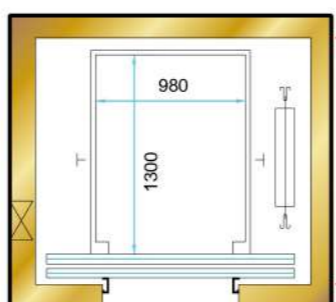

該尺寸增減車廂等值增減

* 相關昇降道注意事項：

1. 若為磚造結構，需以環樑補強安全性結構(除外工程)。
2. 昇降道內(含牆面)不得裝置或設置與昇降機無關之任何物件。
3. 昇降道淨深、寬、垂直誤差不得超過30mm。
4. 昇降道尺寸縮減，則車廂、出入口等值縮減。

★ 印刷色彩與實品略有差異，各項成品請以現場實品為準。
★ 本公司保留隨時變動各款車廂標準配備之所有權利。

90度雙出入口

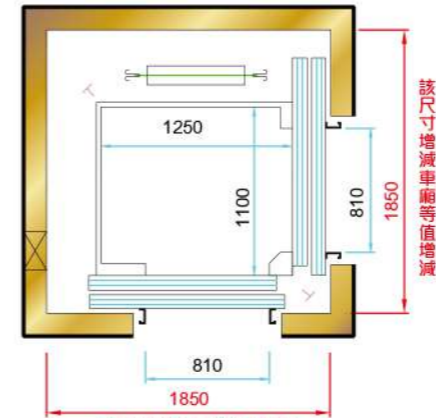

該尺寸增減車廂等值增減

前後雙出入口

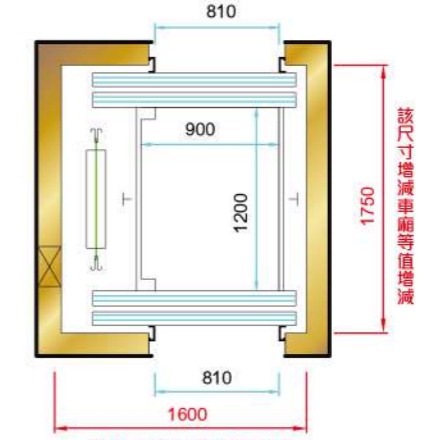

該尺寸增減車廂等值增減

8人座 (無障礙適用)

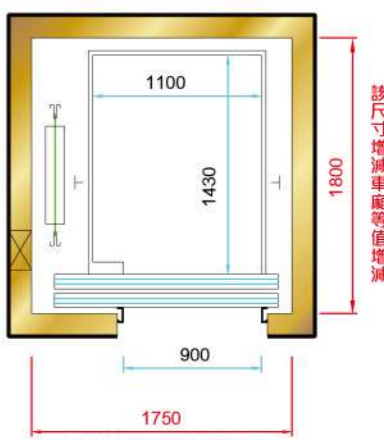

該尺寸增減車廂等值增減

10人座 (無障礙適用)

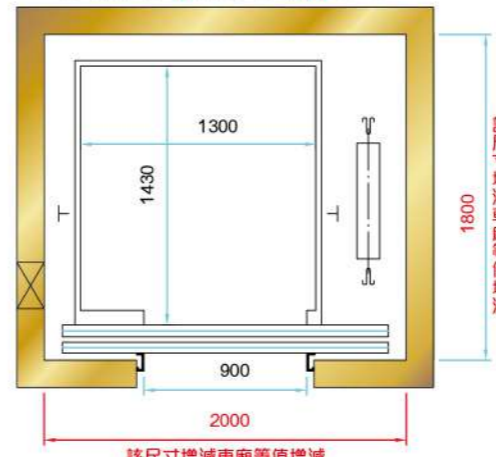

該尺寸增減車廂等值增減

12人座 (無障礙適用)

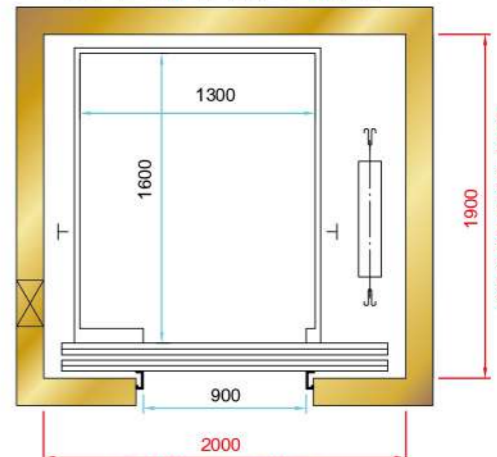

該尺寸增減車廂等值增減

* 相關昇降道注意事項：

5. 掛比2:1者，昇降道(寬、深)尺寸，需增50mm以上。
6. 掛比或速度不同，OH高、PIT深度、昇降道尺寸將需增減尺寸。
7. 若因法規改變時，則需依法規辦理。
8. 其它客製化需求之尺寸，請洽公司營業員。

9. 此為參考樣圖，施作前，請洽公司營業員。

機房式電梯配製圖

- * 掛比或速度不同，頂樓高度 OH 及 PIT 將有所不同。
- * 車廂高 2200mm。當車廂高度增加時，則頂樓高度 (OH) 也需等值增加。
- * 昇降道尺寸 X 與 Y 為建築物最終完成面之淨尺寸，不包括昇降道之垂直誤差。
- * 加裝 UCMP 時，昇降道尺寸 X 與 Y 依規格需再增加，非之其他規格，請洽本公司營業人員。

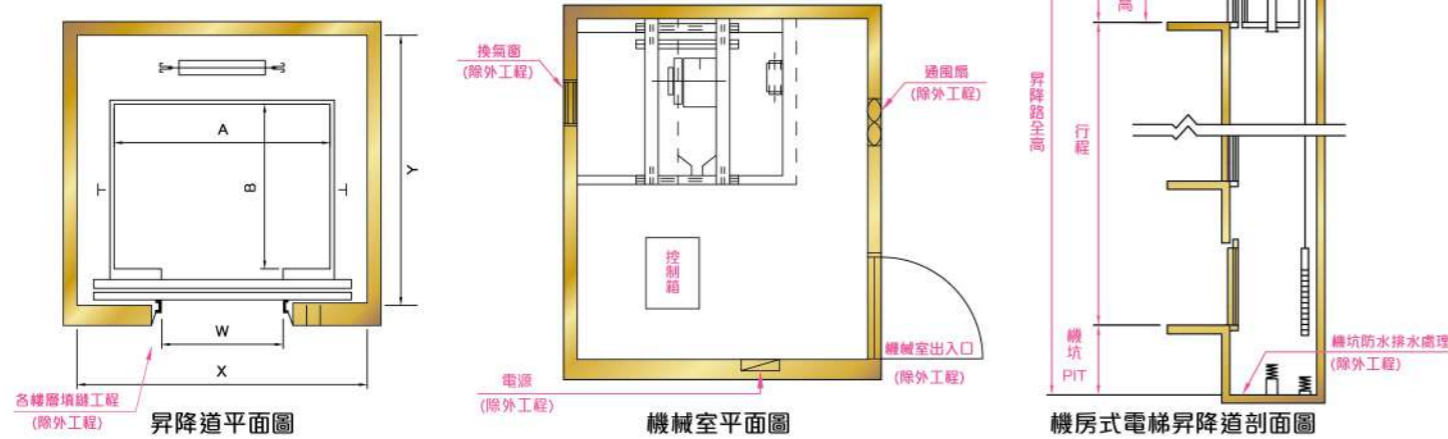

機房式主要規格

定員 / 積載荷重 (人 / kg)	速度 (m / min)	出入口寬 W (mm)	二片門中央 對開形式	車廂淨尺寸 A x B (mm)	昇降道淨尺寸 X x Y (mm)	反力 (KG)	
						R1	R2
6 人 / 450 KG	30 ~ 60	810	P6 - CO	1400 x 850	1800 x 1450	2980	3190
8 人 / 550 KG	45 ~ 60 90 ~ 105	810	P8 - CO	1400 x 1030	1800 x 1600 1850 x 1700	3260 3440	4040 4200
9 人 / 600 KG	45 ~ 60 90 ~ 105	810	P9 - CO	1400 x 1100	1800 x 1750 1850 x 1750	3430 3600	4220 4390
10 人 / 700 KG	45 ~ 60 90 ~ 105	810	P10 - CO	1400 x 1250	1800 x 1800 1900 x 1900	3620 3800	4350 4525
11 人 / 750 KG	45 ~ 60 90 ~ 105	810	P11 - CO	1400 x 1350	1800 x 1900 1900 x 2000	3790 3941	4550 4700
12 人 / 800 KG	45 ~ 60 90 ~ 105	810	P12 - CO	1400 x 1400	1800 x 2000 1900 x 2050	4040 4220	4615 4800
13 人 / 900 KG	45 ~ 60 90 ~ 105	900	P13 - CO	1600 x 1350	2100 x 2000 2150 x 2100	4900 5180	4990 5580
15 人 / 1000 KG	45 ~ 60 90 ~ 105	900	P15 - CO	1600 x 1500	2200 x 2200 2300 x 2300	5630 7000	6030 8500
速度 (公尺 / 分)		30	45	60	90	105	
項目 (依車廂高 2200mm)							
頂樓高度 OH (mm)		4050	4050	4250	4450	4650	
機坑深度 PIT (mm)		1250	1250	1550	1850	2150	

無機房式電梯配製圖

- * 掛比或速度不同，頂樓高度 OH 及 PIT 將有所不同。
- * 車廂高 2200mm。當車廂高度增加時，則頂樓高度 (OH) 也需等值增加。
- * 昇降道尺寸 X 與 Y 為建築物最終完成面之淨尺寸，不包括昇降道之垂直誤差。
- * 加裝 UCMP 時，昇降道尺寸 X 與 Y 依規格需再增加，非上述之其他規格，請洽本公司營業人員。

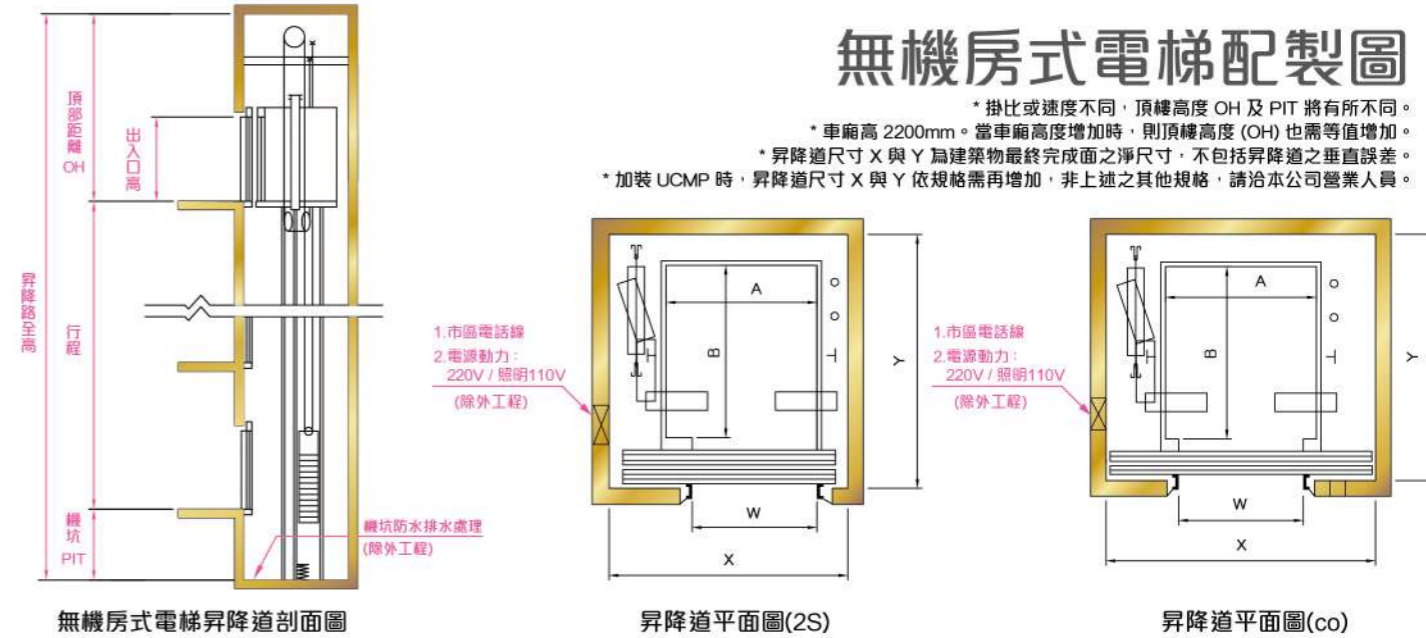

無機房式主要規格

定員 / 積載荷重 (人 / kg)	速度 (m / min)	出入口寬 W (mm)	車廂淨尺寸 A x B (mm)	二片門中央 對開形式	昇降道淨尺寸 X x Y (mm)	二片門 側開形式	
						側開形式	昇降道淨尺寸 X x Y (mm)
6 人 / 450 KG	30 ~ 45 60 ~ 90	810	980 x 1220	P6 - CO	1800 x 1600	P6 - 2S	1600 x 1650
8 人 / 550 KG	30 ~ 45 60 ~ 90	810	1100 x 1350	P8 - CO	1850 x 1800 1900 x 1850	P8 - 2S	1750 x 1800
9 人 / 600 KG	30 ~ 45 60 ~ 90	810	1100 x 1450	P9 - CO	1850 x 1850 1900 x 1850	P9 - 2S	1750 x 1950 1750 x 1950
10 人 / 700 KG	30 ~ 45 60 ~ 90	810	1300 x 1350	P10 - CO	2000 x 1800 2000 x 1800	P10 - 2S	1950 x 1950 1950 x 1950
11 人 / 750 KG	30 ~ 45 60 ~ 90	810	1300 x 1450	P11 - CO	2000 x 1850 2000 x 1850	P11 - 2S	1950 x 1950 1950 x 1950
12 人 / 800 KG	30 ~ 45 60 ~ 90	810	1300 x 1520	P12 - CO	2000 x 1900 2000 x 1950	P12 - 2S	1950 x 2000 1950 x 2000
13 人 / 900 KG	30 ~ 45 60 ~ 90	900	1400 x 1520	P13 - CO	2150 x 1900 2200 x 1950	P13 - 2S	2050 x 2050 2050 x 2050
15 人 / 1000 KG	30 ~ 45 60 ~ 90	900	1600 x 1500	P15 - CO	2250 x 1900 2300 x 1950	P15 - 2S	2300 x 2050
速度 (公尺 / 分)		30	45	60	90	105	
項目 (掛比 2:1, 依車廂高 2200mm)							
頂樓高度 OH (mm)		4050	4050	4250	4450	4650	
機坑深度 PIT (mm)		1250	1250	1550	1850	2150	

自動門貨梯

寬敞的空間規劃，堅固可靠，精準控制系統，穩定運作品質



★ 印刷色彩與實品略有差異，各項成品請以現場實品為準。
★ 本公司保留隨時異動各款車廂標準配備之所有權利。

車廂

壁板	彩妝鋼板
地板	花紋鋼板(加價選購)
天花板	彩妝鋼板
操作面板	HC-760
照明	LED照明
通風	隱藏式送風
扶手	扁平式(加價選購)

出入口

門板	彩妝鋼板
門框	髮紋不銹鋼
開門方式	* 四片門中間開 * 兩片門中間開 / 側開
操作面板	HC-250

HC-250



載貨電梯配製圖

* 車廂高 2200mm。當車廂高度增加時，則頂總高度也需增加。
* 昇降道尺寸 X 與 Y 為建築物最終完成面之淨尺寸，不包括昇降道之垂直誤差。
(以上尺寸僅供參考，實際尺寸得依建物與使用需求，配合法規設計製造)

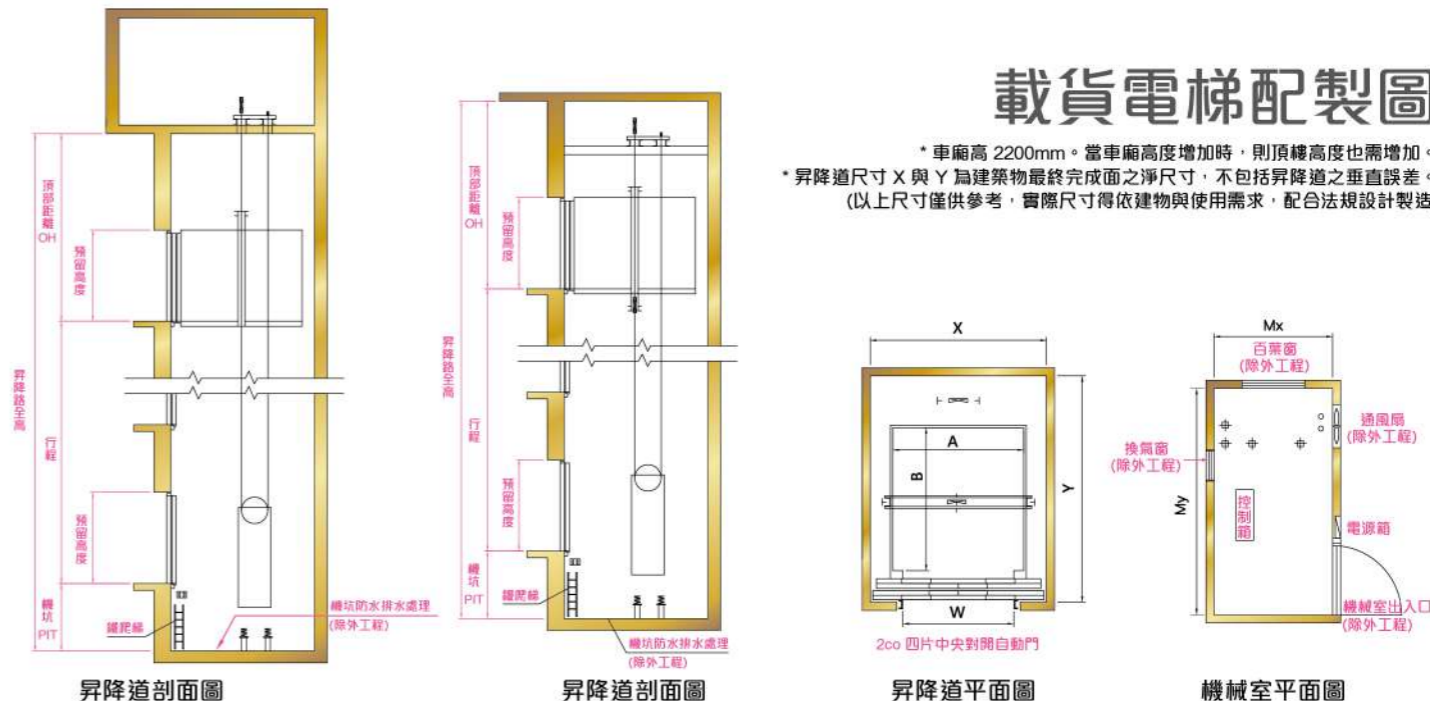

載貨梯主要規格

積載荷重 (kg)	速度 (m/min)	出入口寬 W (mm)	開門形式	車廂淨尺寸 A x B (mm)	昇降道淨尺寸 X x Y (mm)	頂部距離 OH 有機房式	機坑 PIT	有機房式機械室 MX x MY
750 KG	30 ~ 60	1200	2S	1500 x 2000	2400 x 2600	4600	1550	2800 x 3800
		1400	2CO	1700 x 1700	2400 x 2500			
1000 KG	30 ~ 60	1400	2S	1700 x 2300	2600 x 2900	4600	1550	3000 x 4000
		1600	2CO	2000 x 2000	2700 x 2800			
1500 KG	20 ~ 60	1600	2CO	2200 x 2400	3100 x 3000	4600	1550	3500 x 4200
		2200	3US		3100 x 3100			
		1600	2CO	3100 x 3400				
		2200	3US	3100 x 3500				
2000 KG	20 ~ 45	1800	2CO	2200 x 2800	3500 x 3700	4600	1550	3500 x 4200
		2200	2US		3100 x 3400			
		2200	3US	3100 x 3500				
		1800	2CO	3500 x 3700				
2500 KG	20 ~ 45	2500	2US	2500 x 3000	3500 x 3700	4600	1850	4000 x 5200
		2500	3US		3500 x 3800			
		1800	2CO	3500 x 4100				
		2500	3US	3500 x 4200				
3000 KG	20 ~ 45	2500	2US	2500 x 3400	3500 x 4100	4600	1850	4000 x 5400
		2500	3US		3500 x 4200			
		1800	2CO	3500 x 4100				
		2500	3US	3500 x 4200				
4000 KG	20 ~ 45	2800	2CO	2800 x 4300	4550 x 4850	4600	2150	6000 x 7000
		2500	3US		3850 x 5000			
		2800	2CO	4550 x 6050				
5000 KG	20 ~ 45	2800	3US	2800 x 5500	3900 x 6200	4950	2150	6500 x 7500

醫療梯電梯



車廂

壁板	彩妝鋼板
地板	PVC 93405
天花板	不銹鋼鋼板
操作面板	HC-760
照明	LED照明
通風	隱藏式送風
扶手	扁平式(加價選購)

出入口

門板	髮紋不銹鋼
門框	髮紋不銹鋼
開門方式	兩片門側開
操作面板	HC-250



HC-250

醫療梯電梯配製圖

*車廂高 2200mm。當車廂高度增加時，則頂機高度也需增加。
*昇降道尺寸 X 與 Y 為建築物最終完成面之淨尺寸，不包括昇降道之垂直誤差。
(以上尺寸僅供參考，實際尺寸得依建物與使用需求，配合法規設計製造)

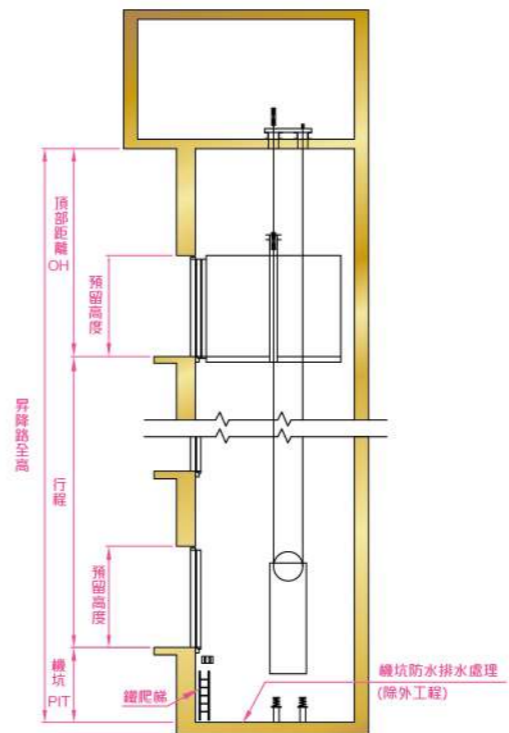

昇降道剖面圖

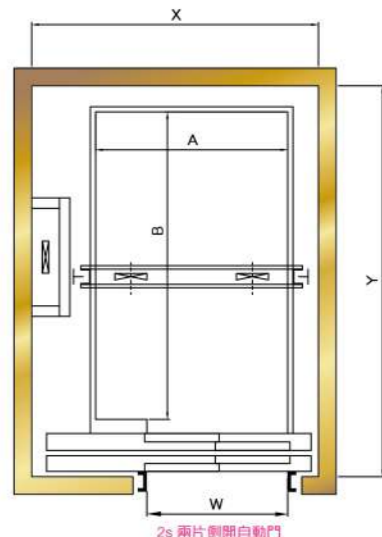

昇降道剖面圖

醫療梯主要規格

定員 / 積載荷重 (人 / kg)	速度 (m / min)	出入口寬 W (mm)	車廂淨尺寸 A x B (mm)	開門形式	昇降道淨尺寸 X x Y (mm)	頂部距離 OH	機坑 PIT
11 人 / 750 KG	30 ~ 45	1100	1300 x 2300	2S	2050 x 2900	4200	1550
	60					4450	1550
	60					4450	1550
14 人 / 1000 KG	30 ~ 45	1100	1500 x 2300	2S	2300 x 2900	4200	1550
	60					4450	1550
	45					4200	1550
17 人 / 1150 KG	60	1200	1600 x 2500	2S	2450 x 3150	4450	1550
	90					4650	1850
	105					4850	2150
20 人 / 1350 KG	45	1200	1600 x 2600	2S	2450 x 3250	4200	1550
	60					4450	1550
	90					4650	1850
24 人 / 1600 KG	105	1200	1600 x 2700	2S	2450 x 3350	4850	2150
	45					4200	1550
	60					4450	1550
	90					4650	1850
	105					4850	2150



總公司
 彰化市彰秀路54巷5號
 T : 04-7510168 F : 04-7618342
<http://www.lilu.com.tw>
 E-mail : lilultd@lilu.com.tw

宜蘭分公司
 宜蘭市嵐峰路三段126號
 T : 03-9331266 F : 03-9331265

五股分公司
 新北市五股區自強路100號
 T : 02-22939915 F : 02-22930471

新竹分公司
 新竹縣竹北市中正西路848號
 T : 03-5515422 F : 03-5531840

嘉義分公司
 嘉義市西區興達路456號
 T : 05-2911086 F : 05-2910483

台南分公司
 台南市東區裕義路672號
 T : 06-3317816 F : 06-3317820

高雄分公司
 高雄市苓雅區中正一路56巷48號
 T : 07-7496809 F : 07-7496825

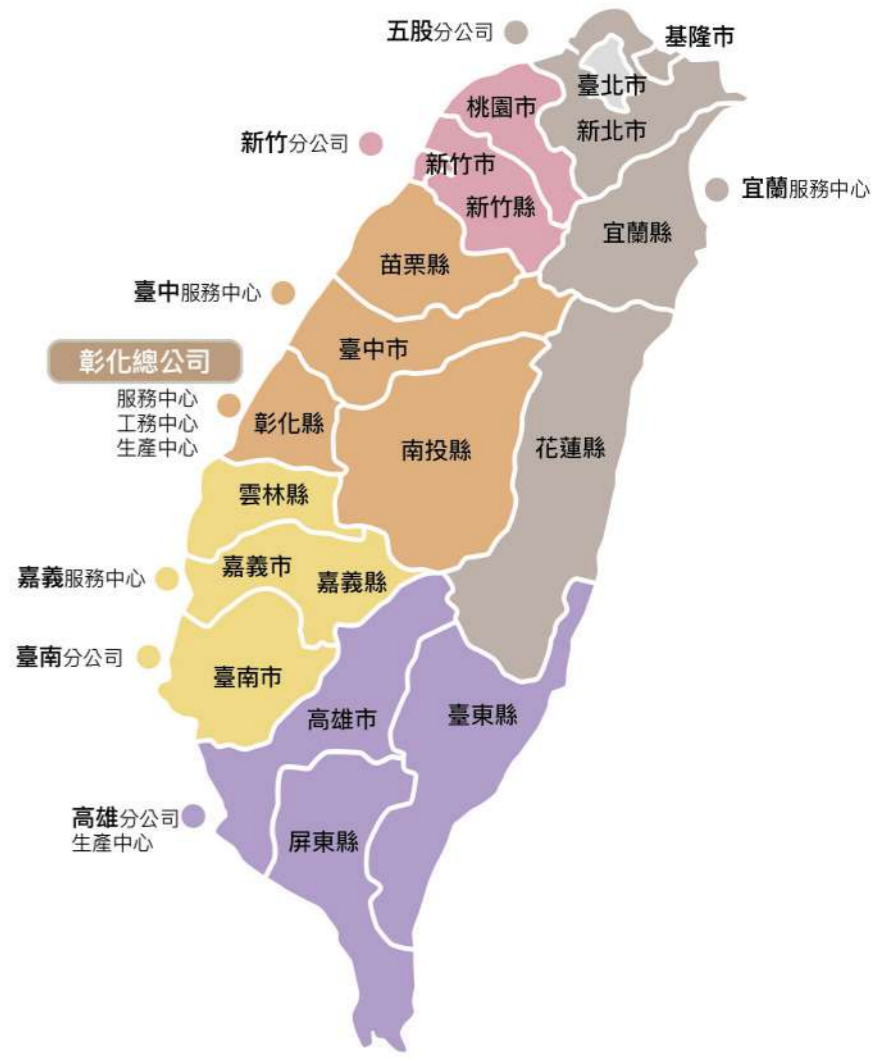

立路企業總部

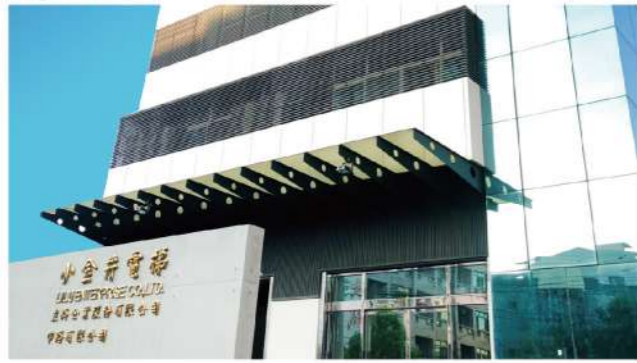

- 服務項目**
- 住宅電梯工程規劃設計
 - 專案電梯設計製造(OEM、ODM)
 - 電梯工程施工
 - 老舊電梯整修更新
 - 電梯保養保固
 - 電梯工程估價及代辦申請檢查

全省服務據點電話

宜蘭	03-9331266	彰化	04-7510167
臺北	02-22936980	嘉義	05-2911086
新竹	03-5538962	臺南	06-3317818
臺中	04-24361965	高雄	07-7496810